

ARZUM

MAGICLEAN PLUS

AR4207 - M SARJLI DIKEY
ELEKTRIKLİ SÜPÜRGE
AR4207 - M RECHARGEABLE STICK
VACUUM CLEANER

KULLANMA KILAVUZU
INSTRUCTION MANUAL

BLDC MOTOR

2
YIL
YEARS
GARANTİ
WARRANTY



**300
WATT**



Yetkili servis listesi için kullanım kılavuzunun son sayfasına bakınız.

For the authorized service list, please check the last page of the user manual.

AR4207-M ARZUM MAGICLEAN PLUS ŞARJLI DIKEY ELEKTRİKLİ SÜPÜRGE

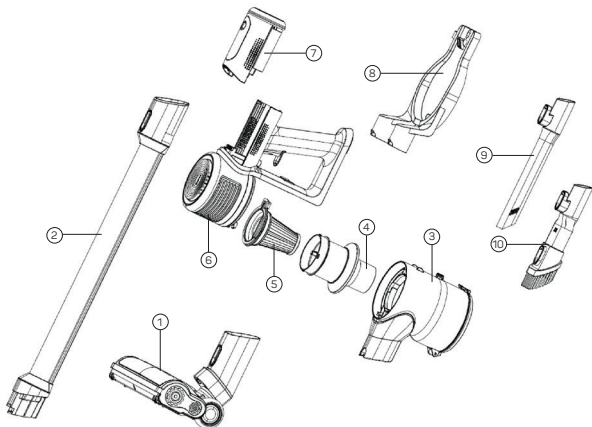

1- Motorlu Turbo Fırça

2- Vakum Borusu

3- Toz Haznesi

4- Metal Filtre

5-HEPA Filtre

6- Ana Ünite

7- Batarya Paketi

8- Duvar Şarj Standı

9- Dar Uçlu Boru

10- Fırçalı İkişer Bir Arada Aparat

Cihazınızdan maksimum verim alabilmek için kullanım kılavuzunu **MUTLAKA** okuyunuz ve gerekli olabileceğinden saklayınız.

ÖNEMLİ UYARILAR

· Cihazınızın üzerinde yazılı voltajın, bulunduğunuz yerin voltajına uygun olup olmadığına dikkat ediniz. Herhangi bir uyumsuzluk durumunda meydana gelebilecek arızalardan firmamız sorumlu tutulamaz ve arıza garanti kapsamı dışında işlem görür.

· Cihazınız, sadece evlerde kullanılmak üzere tasarlanmıştır. Ticari ya da sanayi amaçlı kullanılmamalıdır. Aksi takdirde, garanti kapsamı dışında işlem görecektir.

· Bu cihaz, güvenli bir şekilde kullanılmasıyla ilgili kendilerine gözetim veya talimat verilmişse ve içermiş olduğu tehlikeler kendileri tarafından anlaşılırsa 8 yaş ve üzeri çocuklar ve fiziksel, duyuşsal veya zihinsel yetenek eksikliği bulunan veya tecrübe ve bilgi eksikliği olan kişiler tarafından kullanılabilir. Çocuklar cihaz ile oynamamalıdır. Temizleme ve kullanıcı bakımı, gözetimsiz çocuklar tarafından yapılmamalıdır.

· Cihazınıza zarar vermemek için yetersiz akım sağlayan uzatma kabloları kullanmayınız.

· **CİHAZINIZI ASLA DIŞ MEKAN VEYA ISLAK YÜZEYLERİ TEMİZLEMELİKİN KULLANMAYINIZ. SU VEYA DİĞER SIVILAR İLE TEMAS ETMESİNİ ENGELLEYİNİZ.**

· Fiş prizden çıkarırken kablosundan çekmeyiniz. Fiş prizden tutarak çıkartınız.

· Cihazınızın fişli kablosunu, eliniz ıslakken prizden çıkarmaya çalışmayınız.

- Fişli prizden çıkarırken kablosundan çekmeyiniz. Fişli prizden tutarak çıkartınız.
- Cihazınızın fişli kablosunu, eliniz ıslakken prizden çıkarmaya çalışmayınız.
- Tehlikeden kaçınmak için şarj cihazını veya üniteyi asla suya daldırmayınız.
- Cihazınızın emişini engelleyen nesnelere çekmemeye dikkat ediniz. Emişi engelleyen bir cisim varsa temizledikten sonra cihazınızı kullanmaya devam ediniz.
- Elinizi, sağınızı, parmaklarınızı, giysilerinizi cihazınızın çalışan bölgelerinden uzak tutunuz.
- Merdivenleri temizlerken özellikle dikkat ediniz.
- Sigara, kibrit ya da sıcak kül gibi yanıcı malzemeleri; alev alabilir sıvılar ile organik çözücüler ve asitleri temizlemek için kullanmayınız.
- Sigara ucu, kibrit çöpü veya atık ısıya sahip küller gibi yanıcı, yanan veya tüten hiçbir şeyi çekmeyin.
- Isı yayma etkisini etkilememek için cihazın açıklığını kapatmayın veya hava akışını engellemeyin.
- Cihazınızı ve aksesuarlarınızı sıcak gaz, soba, ocak, fırın ve buna benzer ısı kaynaklarından uzak tutunuz.
- Süpürgeci filtresi ve toz haznesi yerinde takılı değilken **KESİNLİKLE** kullanmayınız.
- Kablo ve fiş üzerinde herhangi bir hasarda, cihazınızın düşmesi ve benzeri hallerde, cihazınızın hasarlı olduğundan kuşkulandığınızda; cihazınızı çalıştırmayınız, kendiniz tamir etmeyiniz, **Arzum Yetkili Servisine** başvurunuz.
- Onarım ve yedek parça için **Arzum Yetkili Servisine** başvurunuz ve yalnızca orijinal aksesuar kullanınız.
- Cihazınızı tavsiye edildiği şekilde ve amacına uygun kullanınız.

Uyarı: Batarya ile ilgili güvenlik uyarılarına ve kullanım esaslarına uyulmaması durumunda meydana gelebilecek arızalardan firmamız sorumlu tutulamaz.

· Şarj cihazı özel bir voltaj için tasarlanmıştır. Her zaman şebeke voltajının tip etiketinde belirtilenle aynı olup olmadığını kontrol edin.

· Şarj cihazında veya güç kablosunda herhangi bir hasar veya eskime belirtisi varsa cihazı kullanmayın.

- Yalnızca üretici tarafından sağlanan bataryaları ve şarj cihazlarını kullanın. Başka bir şirket tarafından sağlananları asla kullanmayın.
- Temizlemeden önce cihazın kapalı olduğundan emin olun, aksi takdirde kazara elektrik çarpmasına neden olabilir.
- Batarya normal olarak şarj edilemiyorsa; batarya başka amaçlarla çıkarılmıyorsa, onarımlar ilgili güvenlik yönetmeliklerine uygun olarak bir servis temsilcisi tarafından yapılmalıdır.
- Batarya paketinin yerel yönetmeliklere uygun olarak güvenli bir şekilde bertaraf edilmesine dikkat edilmelidir; Patlama veya kirlenme riskini artırabileceğinden asla ateşe veya suya atmayın.
- Cihaz, çocuklar veya fiziksel kapasitesi düşük kişiler tarafından yalnızca gözetim altında tutulmaları veya cihazın güvenli bir şekilde kullanılmasına ilişkin talimatlar almaları ve ilgili tehlikeleri anlamaları halinde kullanılabilir.
- Herhangi bir aksesuarın veya ek parçanın yanlış kullanımı veya üreticinin önerdiği dışında kullanılması kişisel yaralanma riski oluşturabilir.
- Cihazı başka amaçlar için kullanmayın.

CİHAZIN MONTE VE ŞARJ EDİLMESİ

Taşıma ve depolama kolaylığı için ana ünite, Motorlu Turbo Fırça, vakum borusu, duvar montajı ve şarj cihazı nispeten büyük boyutları nedeniyle sırasıyla paketlenmiştir. Lütfen ürünü ilk kez kullanırken montaj için aşağıdaki adımların izlenmesi gerektiğini unutmayın.

Motorlu Turbo Başlık Montajı:

Süpürenizi motorlu turbo başlığa takmak için süpürgezin tutma sapını kavrayınız. Başlığı yere düz bir şekilde yerleştiriniz ve boruyu üzerine hizalayarak itiniz. Başlığı çıkarmak isterseniz, ayırma tuşuna basarak çıkartabilirsiniz.

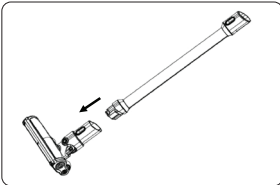

Vakum Borusu ve Ana Ünite Montajı:

Montajı yapılmış süpürge tutma sapı ve motorlu turbo başlığı ile birlikte, serbest bırakma anahtarı düzgün bir şekilde yerine oturana kadar ana ünite hava giriş başlığına gösterildiği gibi yerleştiriniz.

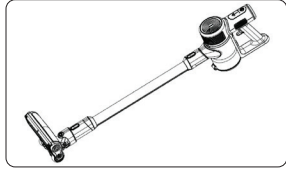
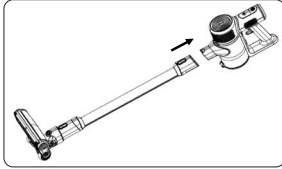

Duvar Standının Kurulumu:

Duvar standını vida yardımıyla duvara monte edebilir, montaj yeri ve ölçülerini aşağıdaki görsele göre belirleyebilirsiniz.

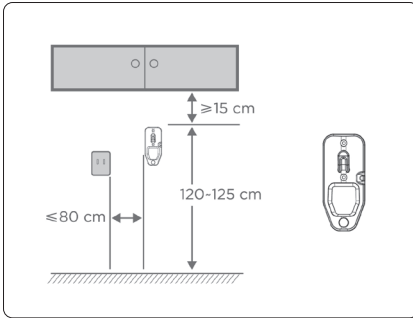

Kullanım Talimatı

Makineyi çalıştırmak ve çalışma durumuna girmek için 1 nolu baloncuk ile belirtilen güç düğmesine basınız. Cihazınızda 3 farklı güç kademesi bulunmaktadır: Eco, Orta ve Turbo. Cihaz ilk çalıştırıldığında orta kademede çalışmaya başlar. 2 nolu baloncuk ile belirtilen güç kademe kontrol düğmesine basarak güç ayarı yapabilirsiniz. Cihazı kapatmak için tekrar 1 nolu baloncukta belirtilen güç düğmesine basmanız gerekmektedir.

Batarya gücünü kontrol panelinden takip edebilirsiniz. 100% tam dolu, 0% boş olduğunu ve şarj takılması gerektiğini gösterir.(3 nolu baloncuk)

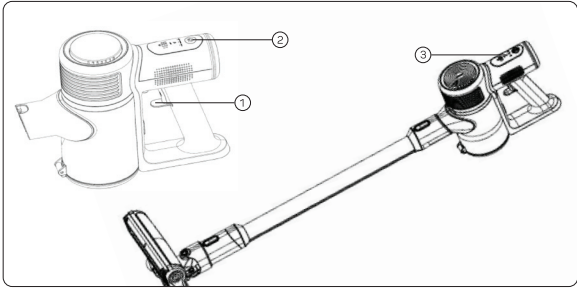

Batarya sökme işlemi

Lütfen bir elinizle ana üniteyi tutun, diğer elinizle görselde belirtilen serbest bırakma tuşuna basın ve bataryayı serbest bırakmak için aynı anda geri çekin..

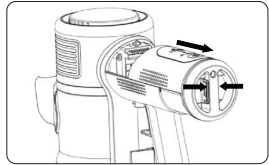

EL SÜPÜRGESİ OLARAK KULLANIM

- Süpürge borusunu ve başlığını cihazdan ayırınız.
- Kutu içerisinden çıkan başlıkları kullanım amacınıza göre resimde gösterildiği şekilde takınız
- Açma-Kapama tuşuna basarak süpürgeyi çalıştırınız.
- Pil göstergesi kısmındaki güç kontrol düğmesine basarak emiş gücünü ayarlayabilirsiniz.

①



②

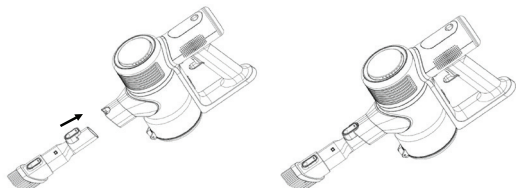

③

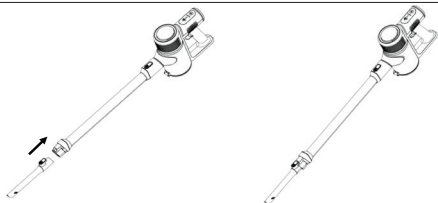

④



AKSESUARLARIN KULLANIMI

Temizlenebilir Motorlu Turbo Başlık:

- Motorlu turbo başlık, motor gücü ile çalışan döner bir fırça sistemine sahiptir. Fırçanın dönme hareketi ile temizlediğiniz yüzeydeki parçalar kolaylıkla alınmaktadır. Ayrıca, halı veya zemin üzerinde yer alan iplik, lif, saç ve tüy gibi maddeler fırça sayesinde daha kolay temizlenmektedir.
- Turbo fırçayı kullanırken dönen fırçaya **ASLA** dokunmayınız.
- Fırçadaki iplik, kıl ve parçaları düzenli olarak temizleyerek fırçanın performansını artırabilirsiniz.

Başlığı temizlemek için öncelikle süpürgenizi kapatınız. Boru üzerindeki çıkarma tuşuna basarak başlığı cihazınızdan ayırınız. sol tarafındaki üzerinde ok bulunan düğmeye basarak fırçayı yerinden çıkarabilir ve temizliğini yapabilirsiniz.

- Pamuk, saç vb. maddeler süpürüldüğünde dönme miline takılarak, fırça kafasının tıkanmasına neden olur ve cihazınızın performansını etkiler. Bu durumda, fırça kafasını çıkartınız ve takılan parçaları dönme milinden temizleyiniz.

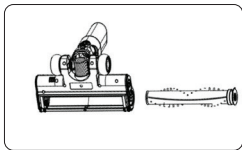

Dar Uçlu Boru

- Özellikle ulaşması güç yerleri, koltuk köşeleri, radyatör aralıkları, duvar dip ve köşeleri vb dar yerlerde temizlik yapmak amacıyla kullanılır.

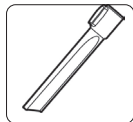

Fırçalı 2si 1 Arada Başlık ve Perde Başlığı

- Dar uçlu borunun uygun olmadığı mekanlarda (döşeme, elbise, yatak, perde vb.) kullanılmaktadır.

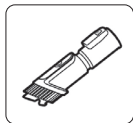

PİLİN ŞARJ EDİLMESİ

Şarjli dikey süpürgeyi şarj etmeden önce dikey süpürgenin uygun şekilde monte edildiğinden emin olunuz. Süpürgeyi şarj standına yerleştirildikten sonra şarj standının fişini prize takınız.

Ürün ilk defa şarj edilirken lütfen pilin tamamen şarj olduğundan emin olunuz. Pilin ömrünün daha uzun olması için ikinci kez şarj edilmeden önce pilin tamamen bitirilmesi önerilmektedir.

Şekilde gösterildiği gibi şarj adaptörünü ana üniteye takınız. Bataryanın LED'i yanar ve tamamen şarj olduktan sonra %100 gösterecektir. Şarj süresi 3.5 - 5.5 saat arasındadır.

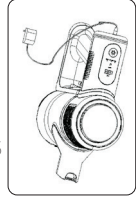

Dikkat: Makine şarj olurken çalışmaz.

Pil tamamen şarj olduktan sonra cihazınız şarj işlemini otomatik olarak durduracaktır.

Pilin tam performansa ulaşması tam şarj ve deşarjın birkaç kez yapılmasından sonra olacaktır.

- Pilin azalması motor devrinin düşmesine, emiş ve performans kaybına sebep olacaktır.
- Pili uzun süre şarj etmeden tutarsanız tekrar şarj olmayacak şekilde arızalanabilir.
- Kullanım ömrü, ürünün kullanım şekli ve cihazın şarj etme kurallarına uygun olarak şarj edilmesine göre değişecektir.
- Pilin ömrünü tamamlaması halinde sadece Arzum Yetkili Servisinde değiştirilmelidir. Yeni takılan pili de yukarıda anlatılan şartlarda şarj ve deşarj ediniz. Yukarıda belirtilen şartlara uygun olarak kullanılmayan ürünlerin pilleri ömrünü erken tamamlayabilir.

Uyarı: Süpürgeziniz şarj işlemini sadece (ürün kutusu içerisinden çıkan ya da Arzum yetkili servisleri tarafından temin edilen) şarj adaptörü ile gerçekleştiriniz.

DIKKAT: Cihazınızı oda sıcaklığında şarj ediniz. Cihaz 0 °C'nin altında ve 40°C'nin üstündeki sıcaklıklarda şarj edilmemelidir. Şarj ünitesi cihazı şarj ederken ısınabilir.

TEMİZLİK VE BAKIM

- Cihazınıza herhangi bir temizlik ve bakım işlemi yapmadan önce **MUTLAKA** süpürgeyi kapatınız ve temizleme sırasında açma/kapama düğmesine basarak cihazınızı çalıştırmamaya dikkat ediniz.
- Ürününüzden daha iyi performans alabilmeniz için toz haznesini her kullanımdan sonra boşaltınız.
- Fırça bloke olur veya herhangi bir nedenden dolayı sıkışırsa, performans düşüklüğü görülebilir. Bunu önlemek için her kullanımdan sonra fırçayı temizleyiniz.

Toz Haznesinin Çıkartılması ve Boşaltılması

Serbest bırakma anahtarı düğmesini geri itin ve toz kabını ana üniteden çıkarmak için çekin.

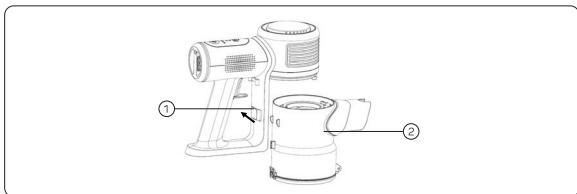

Şekil 2' filtre kutusu tutamağını sıkıca tutun ve boşaltmak için şekil 3'te belirtilen filtreyi şekil 4'teki gibi HEPA Filtresini süzgecinden dışarı çekin; Gerekirse şekil 3'teki filtreyi musluk altında yıkayın, ardından kullanmadan önce tamamen kurumasını bekleyin.

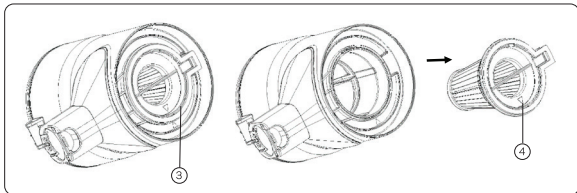

Aşağıda (Şekil 4'te belirtildiği gibi) filtre süzgecini saat yönünün tersine döndürün ve toz haznesinden dışarı çekin. Filtre süzgecindeki kirleri hafifçe sirkeleyerek çıkarın ve toz kabındaki kirleri temizleyin, filtre süzgecindeki su damlacıklarını silin ve tekrar yerine takmadan önce kurumasını bekleyin.

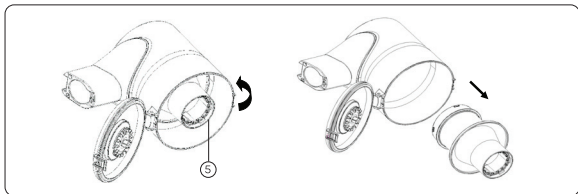

Parçaları birleştirmek için filtre süzgecini toz kabına geri kaydırın ve sabitlemek için saat yönünde döndürün, HEPA filtresini filtre süzgecine geri takın (Şekil 6- konum oklarına dikkat edin) En son mandalını deliğine takın, ardından ana üniteye doğru kaydırın. Bkz. Şekil 7

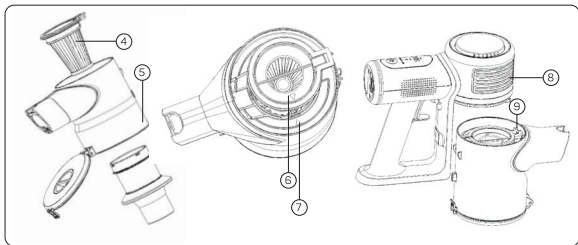

Kullanım sırasında Motorlu fırçanın çubuğu sıkışırsa, fırça rulosu serbest bırakma düğmesine basınız. Rulo fırça otomatik olarak açılacaktır, ardından yandan dışarı çekin.

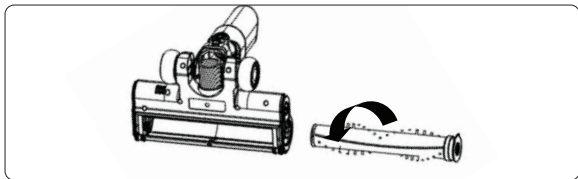

Bir süre kullanıldıktan sonra, toz HEPA Filtrenin yüzeyinde toplanır, tozun toz kabına düşmesini sağlamak için düğmeyi çevirmek gerekecektir.

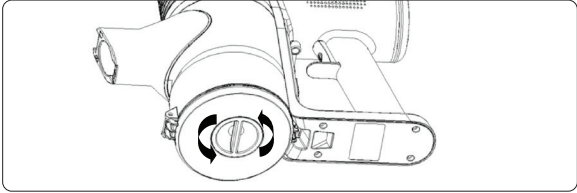

Tek dokunuşla Kolay Temizlenen Toz Haznesi, süpürge'nin hızlı, kolay ve hijyenik bir şekilde kullanılmasını sağlar.

Toz Atma: Süpürgeyi bir çöp kovasının üzerinde tutun. Toz Açma anahtarını parmağınızla çekin, böylece Toz Haznesi Kapağı aşağı açılır ve Toz Haznesi içindeki toz, çöp kovasına dökülür.

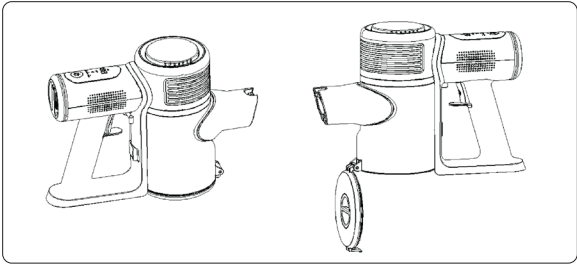

Ürün Bakımı: Lütfen her kullanımdan sonra toz haznesini temizlemeniz gerektiğini unutmayın; Çok fazla toz veya tıkanıklık varsa yıkayın veya değiştirin; Sıkırsıra fırça çubuğundaki saçları çıkarın ve elektrikli süpürge'nin daha verimli çalışması için uzun süre kullandıktan sonra temiz şekilde tutun.

PİLİN DEĞİŞTİRİLMESİ

- Cihazınız şarj edilebilir bir pile sahiptir.
- Cihazınızın pili sadece **Arzum Yetkili Servisleri** tarafından değiştirilebilir.
- Bu üründe kullanılan pilleri başka tür bir pil ile değiştirmeye çalışmayınız.

BATARYA İLE İLGİLİ GÜVENLİK UYARILARI

- Pil geri dönüşümlüdür ve kurallara uygun şekilde yok edilmelidir.
- Pilleri çöp kutusuna atmayınız. Pillerin kullanım ömrü bittiğinde sadece yetkili servisler tarafından pil toplama kutularına ve merkezlerine teslim edilerek geri dönüştürülmeli ve kurallara uygun şekilde yok edilmelidir.
- Sadece cihazınızla birlikte verilen pili kullanınız. Cihazınızın pilini kesinlikle ısı kaynaklarının yakınında, kısa devre olabilecek yerlerde tutmayınız, ateşe atmayınız. Pilinizi ve cihazınızı ateş ya da kül içine doğurmayınız. Pilin kutusunu değiştirmeye ve zarar vermeye çalışmayınız.
- Pilin çevresini boya tineri veya kimyasal temizleyiciler ile temizlemeyiniz veya silmeyiniz.
- Daha iyi performans alabilmek için pili en az ayda bir şarj-deşarj ediniz.
- Pili kendi başınıza kesinlikle söküp takmaya çalışmayınız.

Teknik Özellikler

Ürün Modeli	AR4207-M
Batarya	21.6V DC
Motor Gücü	280W
Ürün Gücü	300W
Maks. Hava Watt (Turbo Hız Seviyesi)	Yüksek Hız Seviyesi≥80AW
Adaptör Modeli	HGX1501-2700500E
Adaptör Giriş Değerleri	100-240V~,50-60Hz , 0.5 A
Adaptör Çıkış Değerleri	27V DC,500mA ,13.5 W
Şarj Süresi	3.5 - 5.5 Sa

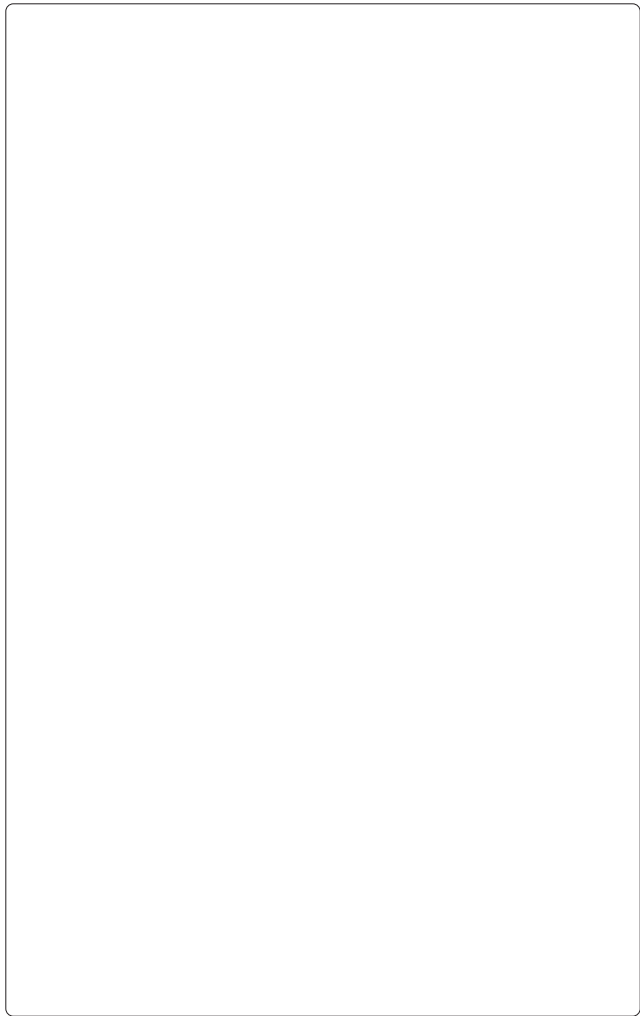

Kullanım ömrü 10 yıl

Teknik Özellikleri

Batarya: 21.6V DC, Adaptör: Giriş: 100-240 V, ~, 50-60 Hz 0.5A

Çıkış: 27 V, , 0.5A 13.5W Şarj Süresi: 3.5 - 5.5 Saat

Motor Gücü: 280 W Süpürge: 21,6 V, , 300W

TAŞIMA VE NAKLİYE SIRASINDA DİKKAT EDİLECEK HUSUSLAR

- Taşıma ve nakliye sırasında cihazınız, aksamlarına zarar gelmemesi için orijinal kutusunda tutulmalıdır.
- Taşıma sırasında ürünü normal konumunda tutunuz.
- Cihazınızı nakliye esnasında düşürmeyiniz ve darbelere karşı koruyunuz.
- Ürünün müşteriye tesliminden sonra taşıma sırasında oluşan arızalar ve hasarlar garanti kapsamına girmez.

AEEE Yönetmeliğine Uygundur.

AEEE

Bu cihaz AEEE direktiflerine uygun olarak geri dönüşümü olan parçalardan oluştuğu için çöpe atılmaması gerekmektedir. Lütfen, bu cihazın geri dönüşümünü sağlamak için en yakın toplama merkezine başvurunuz.



Üretici:

PENSIA INDUSTRIES SDN BHD (133300-X)

895, Jalan Perindustri Bukit Minyak, MK13,

Taman Perindustri Bukit Minyak, 14100,

Simpang Ampat, Penang, Malaysia.

T: +6045070393 - F: +604-5073825

İthalatçı:

Arzum Elektrikli Ev Aletleri San. ve Tic. A.Ş.

Defterdar Mah. Otakçılar Cad. Sinpaş Flatofis No: 78 İç Kapı No: 34

EYÜPSULTAN / İSTANBUL / TÜRKİYE - Tel: 0850 222 1 800

Made in Malaysia - Menşei Malezya' dır

0850 222 1 800

www.arzum.com

AR4207-M ARZUM MAGICLEAN PLUS RECHARGEABLE STICK VACUUM CLEANER

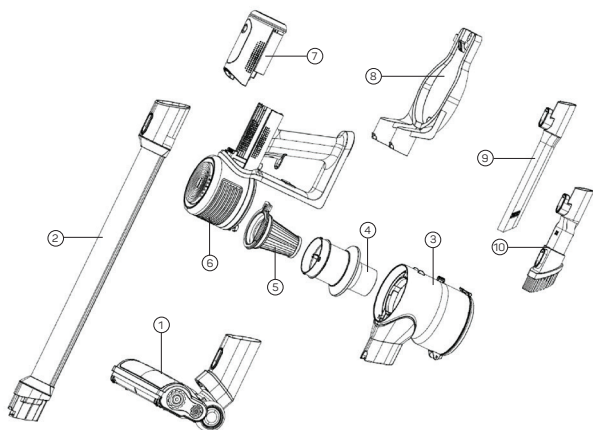

1- Motorized Turbo Brush

2- Vacuum Pipe

3- Dust Container

4- Metal Filter

5- HEPA Filter

6- Main Unit

7- Battery Pack

8- Wall Mount

9- Narrow End Pipe

10- Two-in-One Apparatus with
Brush

In order to get maximum efficiency from your device, **ALWAYS** read the user manual and keep it as it may be necessary.

IMPORTANT SAFEGUARDS

· Make sure that the voltage printed on your device is suitable for the voltage of your location. Our company cannot be held responsible for any malfunctions that may occur in case of any incompatibility and the malfunction will be treated outside the scope of warranty.

· Your appliance is intended for household use only. Please do not use for commercial or industrial purposes. Otherwise, it will be treated out of warranty.

· This appliance can be used by children aged from 8 years and above and persons with reduced physical, sensory or mental capabilities or lack of experience and knowledge if they have been given supervision or instruction concerning use of the appliance in a safe way and understand the hazards involved. Children shall not play with the appliance.

Cleaning and user maintenance shall not be made by children without supervision.

· To prevent damage to your appliance, please do not use extension cables that do not provide enough current.

· NEVER USE YOUR APPLIANCE FOR CLEANING OUTDOOR OR WET SURFACES. AVOID CONTACT WITH WATER OR OTHER LIQUIDS.

Do not pull on the cord when unplugging the plug from the socket. Remove the plug from the socket.

- Do not try to unplug your appliance from the socket when your hands are wet.
- To avoid danger, never immerse the charger or the unit in water.
- Be careful not to pull objects that block the suction of your appliance. If there is an object blocking the suction, continue using your device after cleaning it.
- Keep your hands, hair, fingers and clothing away from the working areas of your device.
- Take particular care when cleaning ladders.
- Do not use flammable materials such as cigarettes, matches or hot ashes to clean flammable liquids, organic solvents and acids.
- Do not pull anything flammable, burning or smoking, such as cigarette ends, matchsticks or ashes with waste heat.
- To avoid affecting the heat dissipation effect, do not block the opening of the appliance or obstruct the air flow.
- Keep your device and accessories away from hot gas, stoves, ovens and similar heat sources.
- NEVER use your vacuum cleaner without the filter and dust container in place.
- In case of any damage on the cable and plug, if your device is dropped or in similar cases, if you suspect that your device is damaged; do not operate your device, do not repair it yourself, contact Arzum Authorized Service.
- For repairs and spare parts, contact an Arzum Authorized Service Center and use only original accessories.
- Use your device as recommended and for its intended purpose.

Warning: Our company cannot be held responsible for failures that may occur if the safety warnings and usage principles regarding the battery are not followed.

- The charger is designed for a specific voltage. Always check that the mains voltage is the same as indicated on the rating plate.
- Do not use the device if the charger or power cord shows any signs of damage or wear.
- Use only batteries and chargers supplied by the manufacturer. Never use those provided by another company.
- Make sure the appliance is switched off before cleaning, otherwise accidental electric shock may result.

- If the battery cannot be charged normally; if the battery cannot be removed for other purposes, repairs must be carried out by a service representative in accordance with the relevant safety regulations.
- Care must be taken to dispose of the battery pack safely in accordance with local regulations; never dispose of in fire or water as this may increase the risk of explosion or contamination.
- The appliance may be used by children or persons with reduced physical capacity only if they are supervised or have received instructions on the safe use of the appliance and understand the hazards involved.
- Misuse of any accessory or attachment, or use other than as recommended by the manufacturer, may create a risk of personal injury.
- Do not use the device for other purposes.

MOUNTING AND CHARGING THE APPLIANCE

For ease of transportation and storage, the main unit, **Motorized Turbo Brush**, vacuum pipe, wall mount and charger are respectively packed due to their relatively large size. Please note that the following steps must be followed for assembly when using the product for the first time.

Motorized Turbo Nozzle Assembly:

Grasp the handle of your vacuum cleaner to attach it to the motorized turbo nozzle. Place the nozzle flat on the ground and push the pipe onto it, aligning it. If you want to remove the nozzle, you can do so by pressing the release button.

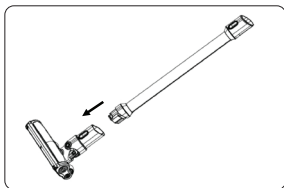

Vacuum Pipe and Main Unit Assembly:

Insert the assembled vacuum cleaner with the handle and the motorized turbo nozzle into the air inlet nozzle of the main unit as shown until the release switch is properly engaged.

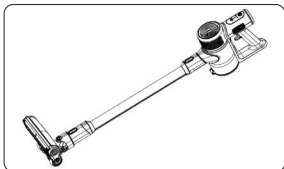
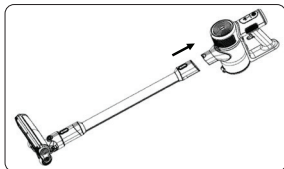

Installation of the Wall Stand:

You can mount the wall stand on the wall with the help of screws and determine the mounting location and dimensions according to the image below.

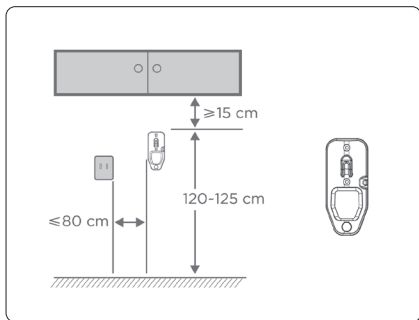

Instructions for use:

To start the machine, press the power button indicated by the bubble number 1. The machine has 3 power levels: Eco, Mid, Turbo. You can press power adjustment button to set power level. You can press the power button again to turn the product off. You can monitor the battery power from the control panel. 100% full, 0% empty and needs to be charged (bubble 3)

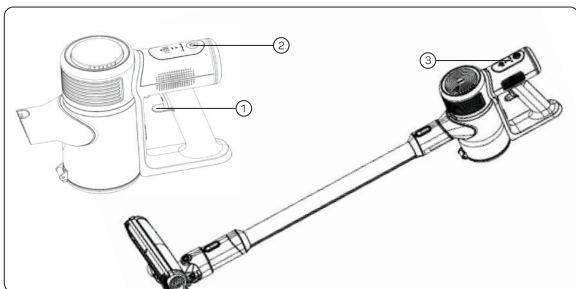

Battery disassembly

Please hold the main unit with one hand, press the release button indicated in the image with the other hand and pull back at the same time to release the battery.

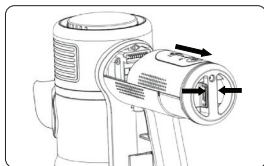

USE AS A HAND VACUUM CLEANER

- Disconnect the pipe and nozzle of the vacuum cleaner from the appliance.
- Attach the nozzles in the box as shown in the picture according to your intended use.
- Turn on your vacuum cleaner by pressing the On-Off button.
- You can adjust the suction power by pressing the speed adjustment button on the battery indicator.

①



②

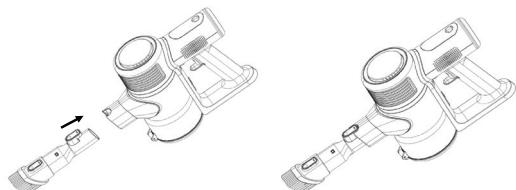

③

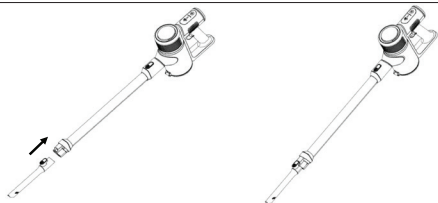

④

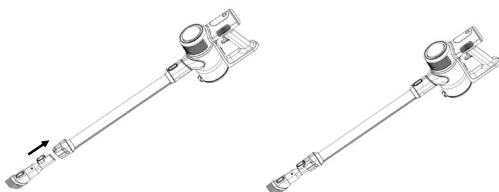

USE OF ACCESSORIES

Cleanable Motorized Turbo Nozzle:

- The motorized turbo nozzle has a rotating brush system powered by a motor. With the rotating movement of the brush, the parts on the surface you clean are easily removed. In addition, items such as threads, fibers, hair and feathers on the carpet or floor are cleaned more easily with the brush.
- NEVER touch the rotating brush when using the turbo brush.
- You can improve the performance of the brush by regularly cleaning the fibers, bristles and parts of the brush.

To clean the nozzle, first turn off your vacuum cleaner. Disconnect the nozzle from your device by pressing the eject button on the pipe. When you push the round button on the left side of the brush, you can remove the brush and clean it.

- When cotton, hair, etc. are vacuumed, they get stuck on the rotation shaft, causing the brush head to clog and affecting the performance of your appli-

ance. In this case, remove the brush nozzle and clean the installed parts from the rotating shaft.

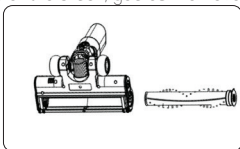

Narrow End Pipe

- Used for cleaning especially in hard-to-reach places, seat corners, radiator gaps, wall bottoms and corners, etc.

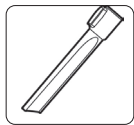

2 in 1 Nozzle with Brush

- It is used in places where narrow-ended pipe is not suitable (flooring, clothes, bed, curtains, etc.).

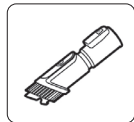

BATTERY CHARGING

Before charging the rechargeable stick vacuum cleaner, make sure that the stick vacuum cleaner is properly assembled. After placing the vacuum cleaner on the charging stand, plug the charging stand into the socket. When charging the product for the first time, please make sure that the battery is fully charged. For longer battery life, it is recommended to completely drain the battery before charging a second time.

Connect the charging adapter to the main unit as shown in the figure. The LED of the battery lights up and will show 100% after it is fully charged. Charging time is between 3.5-5.5 hours.

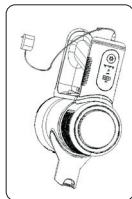

Caution: The machine will not work while charging.

Once the battery is fully charged, your device will automatically stop charging.

It will take several times of full charging and discharging before the battery reaches full performance.

- A low battery will result in reduced engine speed, loss of suction and performance.
- If you leave the battery uncharged for a long period of time, it may malfunction so that it cannot be recharged.
- The lifetime will vary depending on the way the product is used and the device is charged in accordance with the charging rules.
- If the battery has reached the end of its life, it should only be replaced by an Arzum Authorized Service Center. Charge and discharge the newly installed battery under the conditions described above. Batteries of products that are not used in accordance with the above-mentioned conditions may expire prematurely.

Warning: Charge your vacuum cleaner only with the charging adapter (included in the product box or provided by Arzum authorized services).

CAUTION: Charge your appliance at room temperature. The appliance must not be charged at temperatures below 0°C and above 40°C. The charging unit may become hot while charging the appliance.

CLEANING AND MAINTENANCE

- ALWAYS turn off your vacuum cleaner before performing any cleaning and maintenance work on your appliance and be careful not to operate your appliance by pressing the on/off button during cleaning.
- Empty the dust container after each use to get better performance from your product.
- If the brush becomes blocked or jammed for any reason, poor performance may occur. To prevent this, clean the brush after each use.

Removing and emptying the dust container

Push the release switch button back and pull to remove the dust container from the main unit.

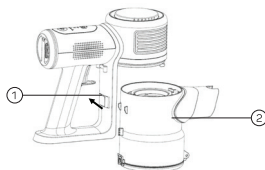
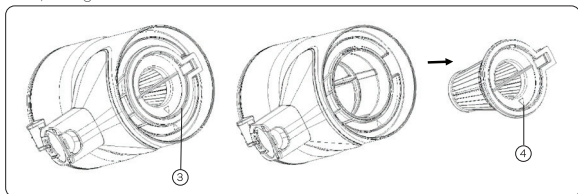
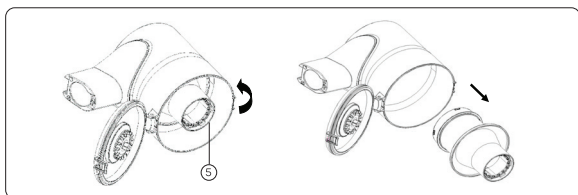

Figure 2' hold the filter box handle firmly and pull the filter indicated in figure 3 out of the HEPA Filter strainer as in figure 4 to empty it; if necessary, wash the filter in figure 3 under the tap, then allow it to dry completely before use.



Rotate the filter screen counterclockwise from below (as indicated in figure 4) and pull it out of the dust container. Gently shake off any dirt from the filter screen and remove any dirt from the dust container, wipe any water droplets from the filter screen and allow it to dry before reinstalling it.



To assemble the parts, slide the filter screen back into the dust container and rotate clockwise to secure it, insert the HEPA filter back into the filter screen (Figure 6- note the position arrows) Insert the last latch into its hole, then slide it towards the main unit. See Figure 7

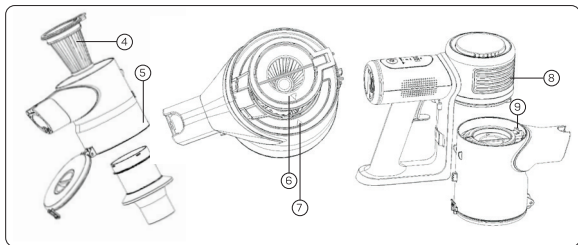

If the motorized brush bar gets stuck during use, press the brush roll release button. The roller brush will open automatically, then pull it out from the side.

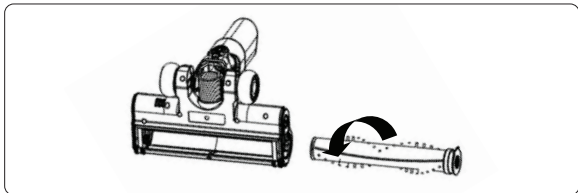

After a period of use, dust collects on the surface of the HEPA Filter, it will be necessary to turn the knob to make the dust fall into the dust container.

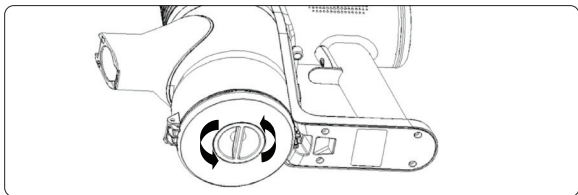

The one-touch Easy-Clean Dust Container makes vacuuming quick, easy and hygienic. Dust Disposal Keep the vacuum cleaner over a waste bin. Pull the Dust Open switch with your finger so that the Dust Container Lid opens down and the dust in the Dust Container is poured into the dustbin.

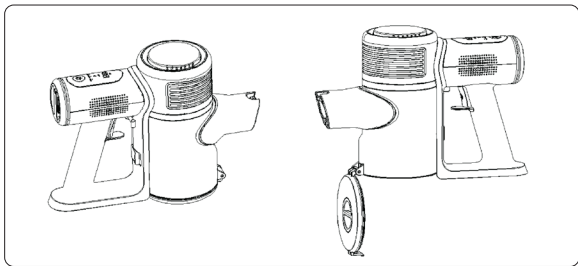

Product Maintenance: Please note that you should clean the dust container after each use; wash or replace it if there is too much dust or blockage; remove hair from the brush bar if it gets stuck and keep it clean after using it for a long time to make the vacuum cleaner work more efficiently.

BATTERY REPLACEMENT

- Your device has a rechargeable battery.
- The battery of your device can only be replaced by Arzum Authorized Services.
- Do not attempt to replace the batteries used in this product with another type of battery.

BATTERY SAFETY WARNINGS

- The battery is recyclable and must be disposed of properly.
- Do not dispose of batteries in the trash. At the end of their useful life, batteries should be recycled and disposed of in accordance with the rules by delivering them to battery collection boxes and centers only by authorized services.

Do not attempt to modify or damage the battery case.

- Do not clean or wipe around the battery with paint thinner or chemical cleaners.
- For better performance, charge-discharge the battery at least once a month.
- Never attempt to remove or install the battery yourself.

Specifications

Product Model	AR4207-M
Battery	21.6V DC
Motor Power	280W
Rated Power	300W
Max. Air Watts (Turbo Speed Level)	High Speed Level \geq 80AW
Adapter Model	HCX1501-2700500E
Adapter Input Values	100-240V~,50-60Hz , 0.5 A
Adapter Output Values	27V DC,500mA ,13.5 W
Charging Time	3.5 - 5.5 hours

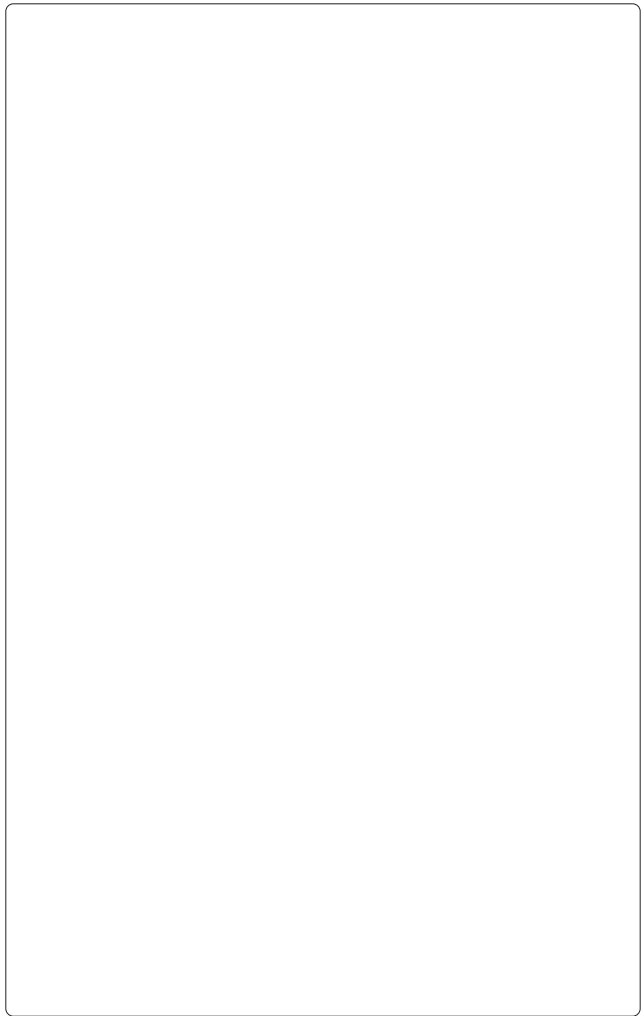

Product Life 10 years

Technical Specifications

Battery: 216V DC, **Adapter: Input:** 100-240 V, ~, 50-60 Hz 0.5A

Output: 27 V,  0.5A 13.5W **Charging Time:** 3.5 - 5.5 Saat

Motor Power: 280 W **Vacuum Cleaner::** 216 V, , 300W

HANDLING AND SHIPMENT

- During handling and shipment, your appliance must be kept in original package in order to prevent damages to its parts.
 - Keep at normal position during shipment.
- Do not drop the product when transporting and protect from impacts.
- After delivery of the product, failures and damages that may occur while transporting are not covered by warranty.

The product is in compliance with the WEEE Directives.

WEEE

This product contains recyclable materials that compliance with the WEEE directives. Do not dispose this product as unsorted municipal waste. Please contact your local municipality for the nearest collection point.



Manufacturer:

PENSIA INDUSTRIES SDN BHD (133300-X)
895, Jalan Perindustri Bukit Minyak, MK13,
Taman Perindustri Bukit Minyak, 14100,
Simpang Ampat, Penang, Malaysia.
T: +6045070393 - F: +604-5073825

Importer:

Arzum Elektrikli Ev Aletleri San. ve Tic. A.Ş.
Defterdar Mah. Otakçılar Cad. Sinpaş Flatofis No: 78 İç Kapı No: 34
EYÜPSULTAN / İSTANBUL / TÜRKİYE - Tel: 0850 222 1 800
Made in Malaysia
Tel: +90 212 467 80 80 Fax: +90 212 467 80 00
www.arzum.com

GARANTİ ŞARTLARI

1. Garanti süresi, malın teslim tarihinden itibaren başlar ve 2 yıldır.
2. Malın bütün parçaları dahil olmak üzere tamamı garanti kapsamındadır.
3. Malın ayıplı olduğunun anlaşılması durumunda tüketici, 6502 sayılı Tüketicinin Korunması Hakkında Kanunun 11 inci maddesinde yer alan;

a- Sözleşmeden dönme,

b- Satış bedelinden indirim isteme,

c- Ücretsiz onarılmasını isteme,

ç- Satılanın ayıpsız bir misli ile değiştirilmesini isteme, haklarından birini kullanabilir.

4. Tüketicinin bu haklardan ücretsiz onarım hakkını seçmesi durumunda satıcı; işçilik masrafı, değiştirilen parça bedeli ya da başka herhangi bir ad altında hiçbir ücret talep etmeksizin malın onarımını yapmak veya yaptırmakla yükümlüdür. Tüketici ücretsiz onarım hakkını üretici veya ithalatçıya karşı kullanabilir. Satıcı, üretici ve ithalatçı tüketicinin bu hakkını kullanmasından müteselsilen sorumludur.

5. Tüketicinin, ücretsiz onarım hakkını kullanması halinde malın;

- Garanti süresi içinde tekrar arızalanması,

- Tamiri için gereken azami sürenin aşılması,

- Tamirinin mümkün olmadığı, yetkili servis istasyonu, satıcı, üretici veya ithalatçı tarafından bir raporla belirlenmesi durumlarında;

tüketici malın bedel iadesini, ayıp oranında bedel indirimini veya imkan varsa malın ayıpsız misli ile değiştirilmesini satıcıdan talep edebilir.

Satıcı, tüketicinin talebini reddedemez. Bu talebin yerine getirilmemesi durumunda satıcı, üretici ve ithalatçı müteselsilen sorumludur.

6. Malın tamir süresi 20 iş gününü, binek otomobil ve kamyonetler için ise **30 iş gününü** geçemez. Bu süre, garanti süresi içerisinde mala ilişkin arızanın yetkili servis istasyonuna veya satıcıya bildiri tarihinde, garanti süresi dışında ise malın yetkili servis istasyonuna teslim tarihinden itibaren başlar. Malın arızasının **10 iş günü** içerisinde giderilememesi halinde üretici veya ithalatçı; malın tamiri tamamlanincaya kadar, benzer özelliklere sahip başka bir malı tüketicinin kullanımına tahsis etmek zorundadır. Malın garanti süresi içerisinde arızalanması durumunda, tamirde geçen süre garanti süresine eklenir.

7. Malın kullanma kılavuzunda yer alan hususlara aykırı kullanılmasında kaynaklanan arızalar garanti kapsamı dışındadır.

8. Tüketici, garantiden doğan haklarının kullanılması ile ilgili olarak çıkabilecek uyuşmazlıklarda yerleşim yerinin bulunduğu veya tüketici işleminin yapıldığı yerdeki Tüketici Hakem Heyetine veya Tüketici Mahkemesine başvurabilir.

9. Satıcı tarafından bu Garanti Belgesinin verilmesi durumunda, tüketici Gümrük ve **Ticaret Bakanlığı Tüketicinin Korunması ve Piyasa Gözetimi Genel Müdürlüğüne** başvurabilir.

ARZUM

MAGICLEAN PLUS

AR4207-M ŞARJLI DİKEY ELEKTRİKLİ SÜPÜRGE

GARANTİ BELGESİ

BELGE NO: 0051

BELGE TARİHİ: 19.06.2025

İTHALATÇI FİRMA

UNVAN : ARZUM ELEKTRİKLİ EV ALETLERİ SAN. VE TİC. A.Ş.

ADRES : DEFTERDAR MAH. OTAKÇILAR CAD. SİNPAŞ FLATOFİS
NO: 78 İÇ KAPI NO: 34 EYÜPSULTAN / İSTANBUL

TEL : (0212) 467 80 80 **FAKS:** (0212) 467 80 00

E-POSTA :

FİRMA YETKİLİ İMZASI:

**ARZUM ELEKTRİKLİ
EV ALETLERİ SAN. VE TİC. A.Ş.**

ÜRÜNÜN CİNSİ : ŞARJLI DİKEY ELEKTRİKLİ SÜPÜRGE

MARKASI : ARZUM

MODELİ : MAGICLEAN PLUS

TYPE NO : AR4207-M

BANDROL VE SERİ NO :

TESLİM TARİHİ VE YERİ :

GARANTİ SÜRESİ : 2 YIL

AZAMİ TAMİR SÜRESİ : 20 İŞ GÜNÜ

SATICI FİRMA

UNVAN :

ADRES :

TEL - FAKS :

E-POSTA :

FATURA TARİH VE NO :

TESLİM TARİHİ VE YERİ :

TARİH, İMZA VE KAŞE :

Bu belgenin kullanılması 6502 sayılı Tüketici Korunması Hakkında Kanun ve bu kanuna dayanılarak yürürlüğe konulan Garanti Belgesi Uygulama Esaslarına Dair Tebliğ uyarınca Arzum Elektrikli Ev Aletleri San.ve Tic. A.Ş. tarafından hazırlanmıştır.

ARZUM



ARZUM MÜŞTERİ HİZMETLERİ
ARZUM CUSTOMER SERVICES

WhatsApp

0850 222 1 800



YETKİLİ SERVİS / TECHNICAL SERVICES

Güncel Arzum Yetkili Servis listesine, Servis Bilgi Sistemi (SERBİS)
<https://www.servis.gov.tr> ve <https://destek.arzum.com.tr/yetkili-servisler>
'den ya da yukarıdaki QR kodu okutarak ulaşabilirsiniz.

For English: Scan QR code or check

<https://www.servis.gov.tr> and <https://destek.arzum.com.tr/yetkili-servisler>

AR4207-M-190625

GENEL DAĞITICI / GENERAL DISTRIBUTOR

ARZUM ELEKTRİKLİ EV ALETLERİ SAN. VE TİC. A.Ş.

Defterdar Mah. Otakçılar Cad. Sinpaş Flatofis No: 78 İç Kapı No: 34

EYÜPSULTAN / İSTANBUL / TÜRKİYE

Tel: (0212) 467 80 80 Faks: (0212) 467 80 00



INTERNATIONAL

service@arzum.com

ARZUM EUROPE AFTER SALES SERVICE CENTER

+49 89 370 40 444

www.arzum.com



%100 geri dönüştürülmüş kağıt
100% recycled paper